



Eiger
FILTERS

Εγχειρίδιο οδηγιών

Φίλτρο νερού πάγκου Eiger για
VOC Κύστες Χλώριο THMS
Γεύση και οσμή

ΠΙΝΑΚΑΣ ΠΕΡΙΕΧΟΜΕΝΩΝ

1. Προφύλαξη-----	1
1-1 Ζητήματα ασφαλείας-----	1
1-2 Λίστα συσκευασίας-----	2
2. Φίλτρο νερού πάγκου Eiger -----	2~4
2-1 Όνομα ανταλλακτικού του καθαριστή νερού-----	2
2-2 Χαρακτηριστικά Προϊόντος -----	2-3
2-3 Αρχή λειτουργίας -----	3
3. Οδηγός και Συντήρηση -----	5~6
3-1 Οδηγός χρήσης-----	4
3-2 Εγκατάσταση φίλτρου -----	5
3-3 Συντήρηση -----	6
4. Τεχνικές παράμετροι -----	7

1. ΠΡΟΦΥΛΑΞΗ

1-1 Ζητήματα ασφαλείας

Λάβετε υπόψη τα παρακάτω σύντομα εικονίδια και κανόνες για την ασφαλή χρήση αυτού του προϊόντος



Αντιμετώπιση προβλημάτων

Όταν το μηχάνημα αποτύχει, παρακαλώ αποσυνδέστε την πηγή νερού αμέσως



Συντήρηση

Μην αφαιρείτε ποτέ τα εξαρτήματα στο μηχάνημα για την αποφυγή διαρροής ή υλικές ζημιές



Αποφύγετε την επαφή με παιδιά

Μην έχετε ποτέ το μηχάνημα χειρουργείται από παιδί



Θερμοκρασία

Χρησιμοποιήστε το προϊόν σε στεγνό τοποθετήστε με τη θερμοκρασία του νερού 4-38°C



Αξεσουάρ και φίλτρα

Για τη διατήρηση της κανονικής λειτουργίας του μηχανήματος, φροντίστε να χρησιμοποιήσετε αξεσουάρ και φίλτρα που παρέχονται από την αρχική εταιρεία



Κλήση έκτακτης ανάγκης

Για οποιαδήποτε βοήθεια, καλέστε την τοπική πώληση κέντρο εξυπηρέτησης.



Αντιψυκτικό

Ποτέ μην αποθηκεύετε ή εκθέτετε το προϊόν αγωγού σε περιβάλλον μικρότερο από 0°C



Avoid direct sunshine

Do not install the machine in a place exposed to direct sunshine

1-2 Λίστα συσκευασίας

Κουτί συσκευασίας	Φίλτρο νερού πάγκου σωλήνας PE 3/8" (1m)
Τσάντα με υλικά	Εγχειρίδιο χρήστη (1 αντίγραφο)
Τσάντα εξαρτημάτων	Φίλτρο νερού πάγκου Eiger Αγκωνικό στόμιο Βαλβίδα εκτροπής

2. Φίλτρο νερού πάγκου Eiger

2-1 Όνομα ανταλλακτικού του φίλτρου νερού πάγκου Eiger

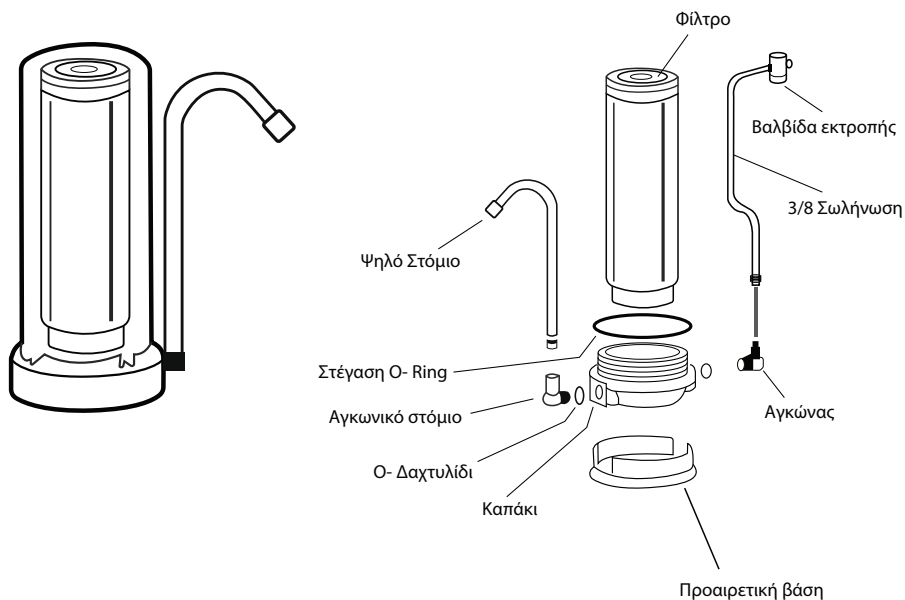

2-2. Χαρακτηριστικά Προϊόντος

- Το φίλτρο πάγκου είναι ένα πλήρες σύστημα οικιακής φιλτραρίσματος νερού για τοποθέτηση στον πάγκο της κουζίνας.
- Τροφοδοτείται με νερό απευθείας από τη βρύση του σπιτιού, μέσω ειδικού αντάπτορα που προσαρμόζεται εύκολα στις περισσότερες οικιακές βρύσες κουζίνας.

- Η εγκατάσταση και η αφαίρεση του φίλτρου είναι πολύ απλή, καθιστώντας το Benchtop Filter μια φορητή λύση φιλτραρίσματος νερού.
- Μπορείτε να εγκαταστήσετε οποιοδήποτε φίλτρο 10" ανάλογα με τις ανάγκες σας.
- Βρύση χρωμίου για την εξαγωγή του φιλτραρισμένου νερού ενσωματωμένη στο σώμα της συσκευής.
- Ιδανικό για βρύσες κουζίνας τοίχου, μικρά νοικοκυριά και περιορισμένους χώρους.

2-3. Αρχή λειτουργίας

● Διάγραμμα ροής Παραγωγής Νερού

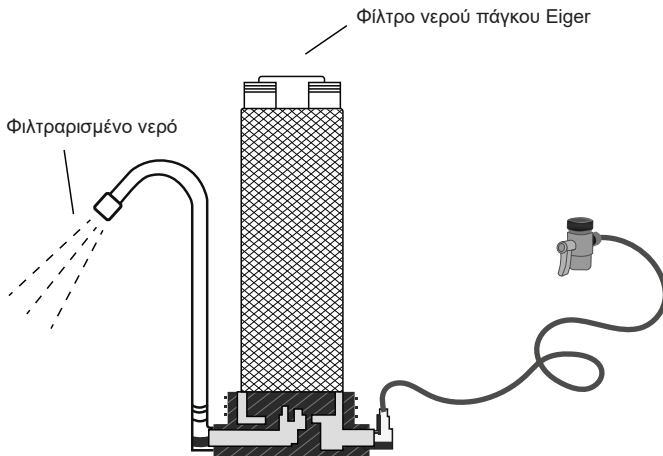

3. ΟΔΗΓΟΣ ΧΡΗΣΗΣ ΚΑΙ ΣΥΝΤΗΡΗΣΗ

3-1. Οδηγός χρήσης

1. Πρώτα βεβαιωθείτε ότι το μηχάνημα έχει εγκατασταθεί σωστά από το εξειδικευμένο προσωπικό.
2. Βεβαιωθείτε ότι η πηγή νερού είναι ανοιχτή και η παροχή ρεύματος είναι συνδεδεμένη.
3. Εγκατάσταση καθαριστή νερού:

Βήμα 1

Για να εγκαταστήσετε, αφαιρέστε πρώτα τον εξαεριστή αέρα από το άκρο της βρύσης σας και τοποθετήστε το περιστρεφόμενο κολάρο που συνοδεύει τη μονάδα σας.

Σύνδεση μετατροπέα σε εξωτερικά σπειρώματα στη βρύση

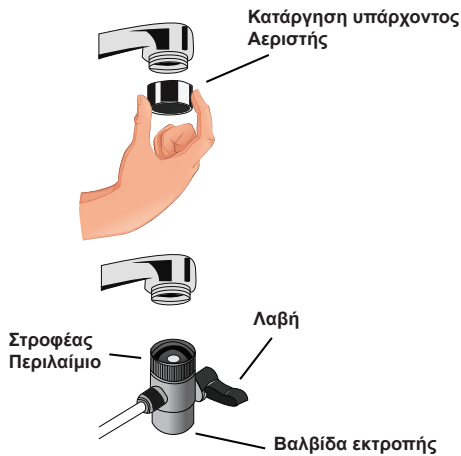

Σύνδεση μετατροπέα σε εσωτερικά σπειρώματα στη βρύση

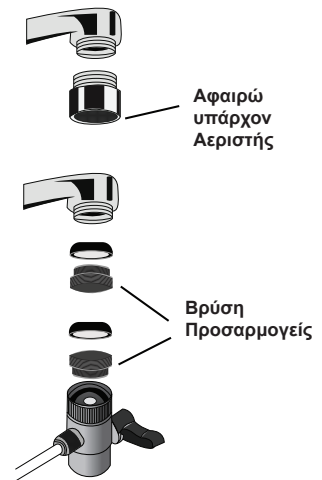

Βήμα 2

Τοποθετήστε τη μονάδα σε μια βολική τοποθεσία ανοίξτε το νερό σας και τραβήξτε το κουμπί στη βαλβίδα εκτροπείας.

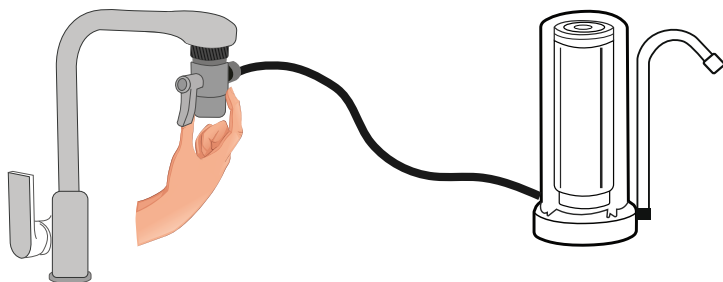

Βήμα 3

Τρέξτε το κρύο νερό για λίγα λεπτά για να ξεπλύνετε τυχόν σωματίδια άνθρακα που μπορεί να υπάρχουν. Αυτό είναι κανονικά μπορεί να έχετε επίσης μερικές φυσαλίδες και το νερό μπορεί να έχει ελαφρώς γλυκιά γεύση. Αυτό είναι επίσης φυσιολογικό και θα καθαρίσει μετά το ξεπλυμα. Για να σταματήσετε τη ροή του νερού απλά κλείστε τη βρύση σας Η βαλβίδα εκτροπής θα γυρίσει αυτόματα στην κανονική της θέση.

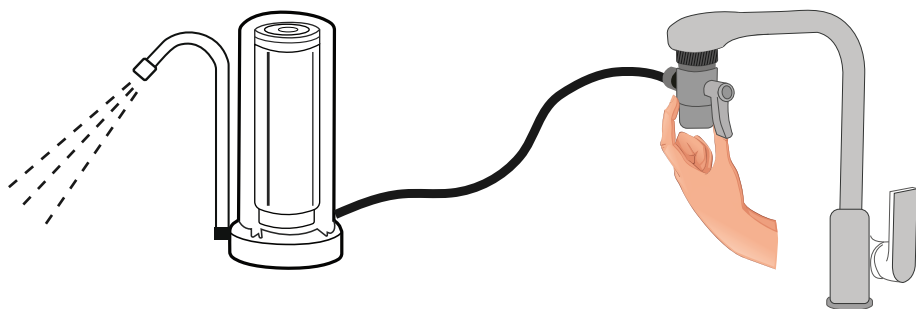

Έτσι φαίνεται το φινίρισμα της εγκατάστασης.

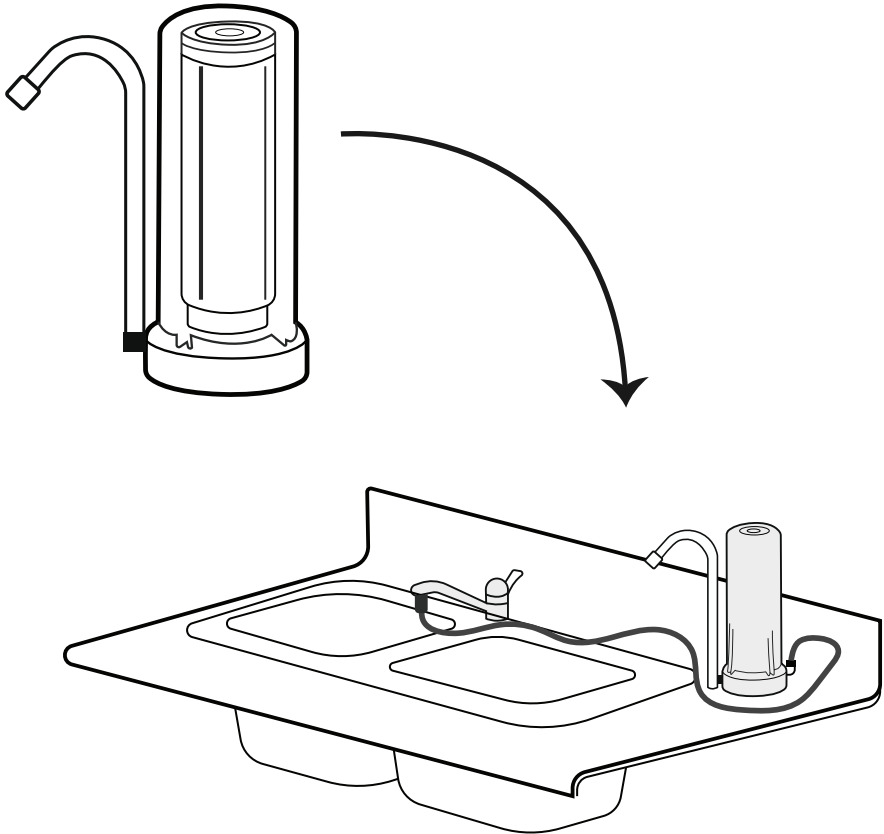

3-2. Συντήρηση

1. Αντικαταστήστε τα φίλτρα εγκαίρως για να διατηρήσετε την καθαρή ποιότητα του νερού.
2. Μετακινήστε το προϊόν προσεκτικά και ελαφρά, μην τοποθετείτε ποτέ το προϊόν σε άμεσο ηλιακό φως.
3. Ποτέ μην τοποθετείτε το προϊόν σε μέρος όπου μπορεί να παγώσει το νερό για να αποτρέψετε τη φθορά των φίλτρων λόγω παγώματος.
4. Ποτέ μην αφαιρείτε τα εξαρτήματα του μηχανήματος για να αποφύγετε διαρροή ή ζημιά.
5. Χρησιμοποιώντας ένα πανί βουτηγμένο σε νερό, καθαρίστε το φίλτρο νερού πάγκου με μαλακό απορρυπαντικό αντί με ισχυρό πτητικό διαλύτη, όπως βενζίνη.
6. Σε περίπτωση μακροχρόνιας μη χρήσης, Ανοίξτε τη βρύση για να αποστραγγίσετε το νερό στο δοχείο πίεσης κατά την επαναχρησιμοποίηση.
7. Σε περιπτώσεις όπου ο καθαριστής νερού χρησιμοποιείται για πρώτη φορά ή επαναχρησιμοποιηθεί μετά από μεγάλο χρονικό διάστημα αδράνειας, αποστραγγίστε πρώτα τις δύο πρώτες δεξαμενές νερού μέσω της βρύσης με λαιμό χήνας.
8. Αντικαταστήστε τα φίλτρα εγκαίρως όπως ζητήθηκε. Μπορεί να εξασφαλίσει καλύτερο αποτέλεσμα φιλτραρίσματος.

4. ΤΕΧΝΙΚΕΣ ΠΑΡΑΜΕΤΡΟΙ

Μάρκα	Eiger Filter
Χρώμα	Διαφανής
Διαστάσεις συσκευασίας (Μ*Π*Υ)	36 x 14,8 x 14,4 cm; 1,67 κιλά
Υλικό	Ανοξειδωτο ή πλαστικό ή ανοξειδωτο ατσάλι με πλαστική κεφαλή.
βάρος αντικειμένου	1.67 kg
ASIN	B084X5LC4T



Thanks for purchasing from us.

EIGER FILTER LLC, 8 THE GREEN, SUITE A DOVER, 19901

www.eigerfilter.com